

Makita

CATÁLOGO DE EXHIBIDORES 2023



Makita

www.makita.com.mx





CATÁLOGO DE EXHIBIDORES 2023

Te invitamos a conocer nuestros exhibidores, diseñados para las diferentes herramientas y accesorios Makita.



www.makita.com.mx





EXHIBIDORES PARA HERRAMIENTAS Y ACCESORIOS

ÍNDICE

EXHIBIDORES

PP328-B	Módulo doble central / Góndola	4
PP328-C	Cabecera / Góndola	4
PP328-D	Módulo central adicional / Góndola	4
PP328-A	Módulo central sencillo / Góndola	4
PP328-COPETE	Copete / Góndola	5
PP328-II	Repisa / Góndola	5
CAR-PRO	Carpa plegable Makita	8
PP314-CRM-AZ	Charola para PP314AZ	9
PP-325	Exhibidor herramienta manual	10
PP314AZ	Exhibidor desarmable	11
PP313	Exhibidor para motosierras	12
PP318	Base para martillo	13
PP315	Exhibidor para martillos	14
EXH-NL	Exhibidor de medición láser	15
D-29898	Exhibidor para brocas	16
D37651	Exhibidor para brocas	17
D-46492	Exhibidor para multicortador	18
PP305	Exhibidor para carbones	19
PP307	Exhibidor para discos	20
PP310	Exhibidor para disco	21
PP312	Exhibidor para discos abrasivos	22
PP317	Exhibidor para cortadores anulares	23
PP320	Exhibidor desarmable para discos	24
D-54950	Exhibidor para accesorios varios	25
D-54950SS	Juego de ganchos p/seguela sable	26
D-54950SC	Juego de ganchos p/seguela caladora	27
D-54950BS	Juego de ganchos para brocas	28
PP321	Exhibidor para puntas Impact X	29

PP322	Exhibidor para fresas	30
PP311B	Exhibidor MM4	31
EX-MT	Exhibidor MT	32
CPT-IMPACT	Copete Impact X	32

MATERIAL POP

MATERIAL PARA EXHIBICION EN PANEL XGT	34-35	
PP-324-XGT	Exhibidor de metal XGT	36
DISPLAY-XGT	Display de cartón horizontal	36
DISPLAY-XGT2	Display de cartón vertical	36
LETRERO-HERRAMIENTAS	Letrero para exterior	37
LETRERO-ESFERA	Letrero para exterior	37
LETRERO-PESTAÑA	Letrero para exterior	37
PP326-1	Estorbo grande	38
PP326-2	Estorbo chico	38
POP-XGT	Stopper de PVC XGT	39
CGTE-XGT	Colgante XGT	39
POP-ACC1	Display para classic CUT	40
POP-ACC2	Display Disco abrasivo	40
DISPLAY-MKT	Display del modelo DHR400	41
BANCO-MAKITA	Banco para mostrador Makita	41

VARIOS

DC-SP12	Presna hidráulica	42
1R139	Extractor de broquero	42
GB2000	Growler	43
DC-PW20G	Tina de lavado	43

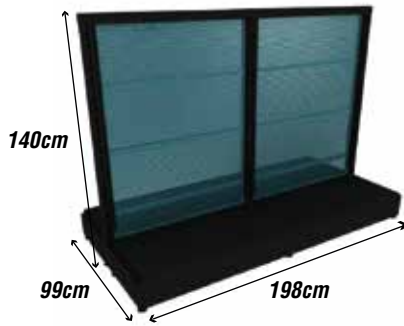

PP328-B / GÓNDOLA MODULO DOBLE CENTRAL

Diseño doble vista.

La góndola base consta de:

- 6 charolas multiperforadas grandes
- 2 charolas multiperforadas chicas
- 1 poste central
- 1 poste izquierdo
- 1 poste derecho
- 6 zapatos
- 2 canales
- 4 tapas de base
- 2 tapas superiores

PP328-B

Modulo doble central

\$39,686.00

PRECIO DE LISTA

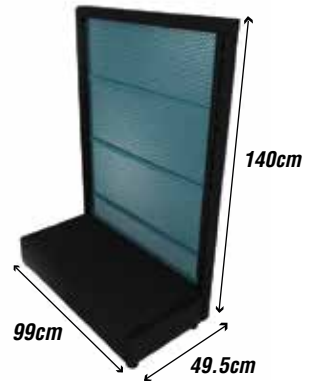

PP328-C / GÓNDOLA CABECERA (Opcional)

La cabecera es de una sola vista y consta de:

- 6 charolas multiperforadas grandes
- 2 charolas multiperforadas chicas
- 1 poste central
- 1 poste izquierdo
- 1 poste derecho
- 6 zapatos
- 2 canales
- 4 tapas de base
- 2 tapas superiores

PP328-C

Cabecera

\$19,346.00

PRECIO DE LISTA

**PARA ANEXAR A
MODULO CENTRAL**

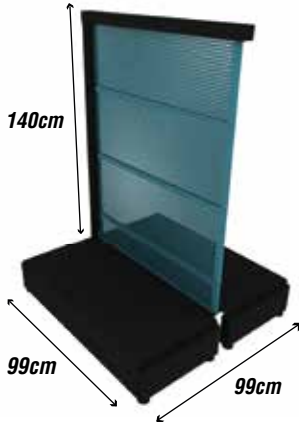

PP328-D / GÓNDOLA MODULO CENTRAL ADICIONAL (Opcional)

Consta de:

- 3 charolas multiperforadas grandes
- 1 charola multiperforada chica
- 1 poste central
- 2 zapatos
- 1 canal "J"
- 2 tapas de base
- 1 tapa superior

PP328-D

Modulo central adicional

\$19,670.00

PRECIO DE LISTA

**PARA ANEXAR A
MODULOS CENTRALES**

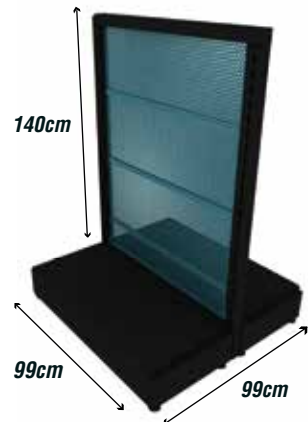

PP328-A / GÓNDOLA MODULO CENTRAL SENCILLO (Opcional)

Consta de:

- 3 charolas multiperforadas grandes
- 1 charola multiperforada chica
- 1 poste izquierdo
- 1 poste derecho
- 4 zapatos
- 1 canal "J"
- 2 tapas de base
- 1 tapa superior

PP328-A

Modulo central sencillo

\$22,110.00

PRECIO DE LISTA

**GÓNDOLA DE UN
SÓLO MÓDULO**

Góndola Makita



PP328-COPETE / COPETE PARA GÓNDOLA

Diseño con marco negro en metal, rectángulo rojo y letras Makita en acrílico.

PP328-Copete

Copete para gondola

\$1,738.00

PRECIO DE LISTA

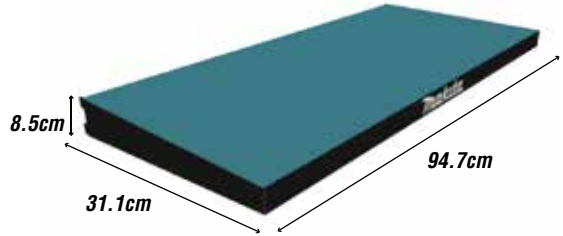

PP328-R / REPISA PARA GÓNDOLA (OPCIONAL)

Para colocar herramientas, accesorios o complementos.

PP328-R

Repisa para gondola

\$1,360.00

PRECIO DE LISTA

Tipos de armado/ Góndola Makita

*La góndola NO incluye ganchos, favor de solicitar la cantidad que se requiera de acuerdo al número de herramientas a exhibir GA-AZ10 (10cm) o GA-AZ15 (15cm).

**ARMANDO
OPCIÓN 1**

3 Módulos centrales y 2 cabeceras

x2



+



+



+

x2



PP328-C
Góndola cabecera

PP328-B
Góndola modulo doble central

PP328-D
Góndola modulo cetral adicional

PP328-COPETE

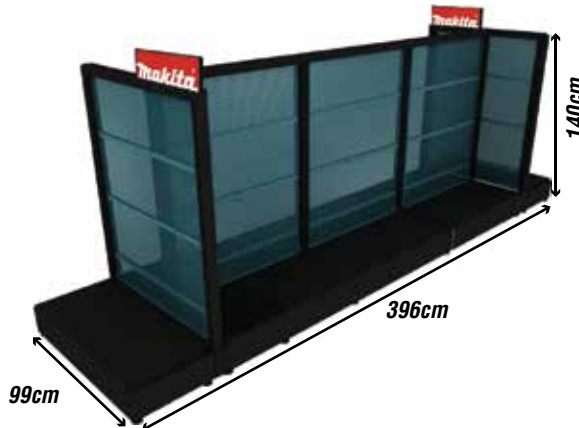

Precios más IVA, y sujetos a cambios sin previo aviso

Makita

Góndola Makita

ARMANDO OPCIÓN 2

2 Módulos centrales y 2 cabeceras



ARMANDO OPCIÓN 3

1 Módulo central doble

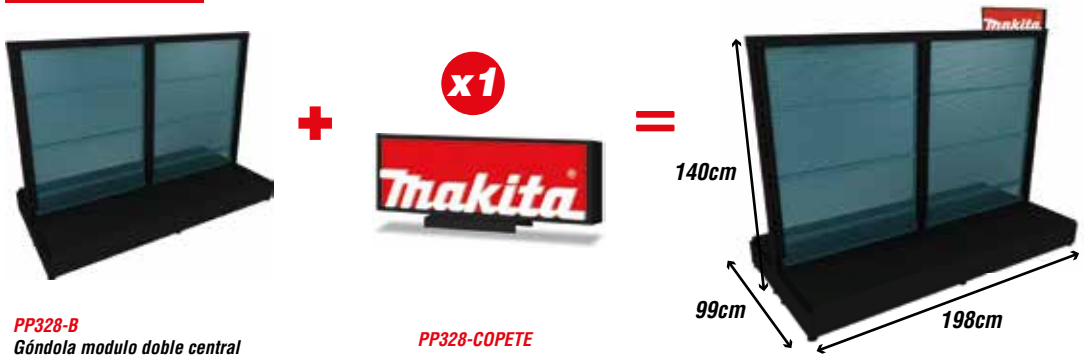

ARMANDO OPCIÓN 4

1 Módulo central y dos cabeceras



Precios más IVA, y sujetos a cambios sin previo aviso

Góndola *Makita*

ARMANDO
OPCIÓN 5

1 Módulo central sencillo



PP328-A
Góndola modulo sencillo central



x1



PP328-COPETE



ARMANDO
OPCIÓN 5

1 Módulo central doble con 2 repisas



PP328-B
Góndola modulo doble central



x2

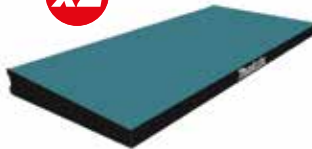

PP328-R
Repisa para góndola



x1



PP328-COPETE



VIDEO DE ARMADO
GENERAL

NUEVO

Carpa Makita



Dimensiones



Materiales

**Estructura metálica****Pintura electrostática****Lona front**

Carpa plegable Makita

Código CAR-PRO

Carpa plegable con estructura metálica, con pintura electrostática acabado amartillado, con toldo impreso.

Carpa ideal para exponer diversas herramientas en eventos al aire libre.

*Incluye bolsa de traslado con ruedas.



INCLUYE BOLSA DE TRASLADO CON RUEDAS

\$19,944.00
PRECIO DE LISTA

Repisas Makita



NUEVO

Materiales



Placa de metal multiperforada



Acrílico (Copete)

Dimensiones

25 cm

8.5cm

5.5cm

92 cm

Herramientas sugeridas

Todo tipo de herramientas

Todo tipo de accesorios

Charola Makita

Código

PP314-CHA-AZ

Charola de metal adaptable para exhibidor PP314AZ y góndola, ideal para tener una superficie para colocar herramientas o artículos que requieran soporte para un mejor acomodo y visibilidad, diseñado con colores azul y negro, con logo Makita.

\$874.00

PRECIO DE LISTA

Sugerencia de uso.



Exhibidores

Precios más IVA, y sujetos a cambios sin previo aviso

Makita

*HASTA AGOTAR EXISTENCIA



Precios más IVA, y sujetos a cambios sin previo aviso



Canastilla para colocar estuches



NO INCLUYE HERRAMIENTAS

Herramienta Manual

Dimensiones

165cm

60cm

70cm

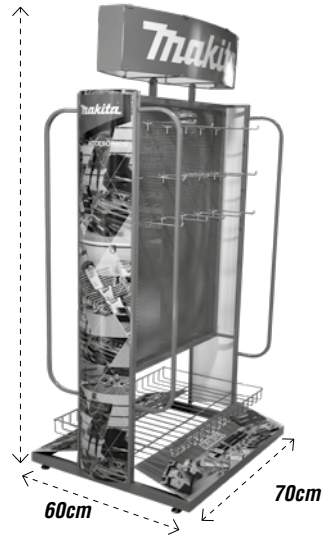

Materiales

-  Metal
-  Alambre (canastilla)
-  Pintura electrostática
-  Estireno (copete)

Accesorios sugeridos

Línea de herramienta manual

Exhibidor para herramienta manual

Código
PP-325

Exhibidor fabricado en perfil cuadrado de 1 1/2" x 1" en cal. 18 y perfil cuadrado de 1/2", lámina cal. 20, lámina perforada cal. 18 y una canastilla en la parte inferior fabricada con alambre cal. 9, pintura electrostática, incluye 40 ganchos para el acomodo para colgar herramientas.

\$9,208.00
PRECIO DE LISTA

Exhibidor Desarmable

Dimensiones

218 cm

95cm

45cm

Materiales



Placa de metal multiperforada



Acrílico (Copete)



Con luz integrada en la parte superior

Herramientas sugeridas

Todo tipo de herramientas

Todo tipo de accesorios

Exhibidor desarmable

Código

PP314AZ

Exhibidor tipo isla para herramientas MAKITA, con diseño modular que permite que se pueda hacer una exhibición mayor al unirlos, para todo tipo de herramientas y accesorios; capacidad de 10 a 20 herramientas aproximadamente.

Nuevo diseño con panel azul y diseño de copete con mayor volumen.

\$16,390.00

PRECIO DE LISTA



NO INCLUYE HERRAMIENTAS



Sugerencia de uso

*Tipo de gancho GA-AZ10 (10cm) o GA-AZ15 (15cm).
GA-AZ15- \$26.00
GA-AZ10- \$24.00

Exhibidores

Precios más IVA, y sujetos a cambios sin previo aviso

Makita

Precios más IVA, y sujetos a cambios sin previo aviso

Makita



Sugerencia de uso



NO INCLUYE HERRAMIENTAS

Exhibidor Motosierras

Dimensiones

207 cm
(81-1/2")

56 cm
(22-3/64")

87 cm
(34-1/4")

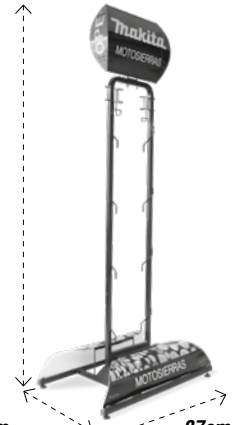

Materiales

 **Metal**

 **Estireno (copete)**

 **Pintura electrostática color negro**

Herramientas sugeridas

Motosierras (motores de 2 y 4 tiempos e inalámbricas)

Exhibidor para motosierras

Código PP313

Exhibidor tipo isla para motosierras (motor a gasolina de cuatro, dos tiempos, e inalámbricas); con cinco niveles de exhibición; capacidad de 8 a 10 motosierras.

\$5,170.00
PRECIO DE LISTA

Exhibidor para Martillo



Sugerencia de uso



**NO INCLUYE MARTILLOS,
NI ROMPEDORES**

Herramientas sugeridas

**Martillos
Rompedores**

Dimensiones

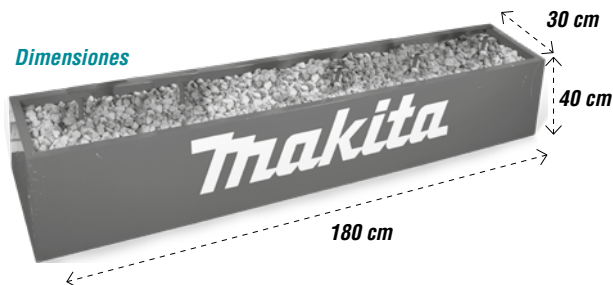

Exhibidor de martillos

Código / PP318

Exhibidor tipo isla para martillos y rompedores, con capacidad de hasta 5 piezas.

PRECIO DE LISTA **\$10,112.00**

Exhibidor para Martillos

Dimensiones

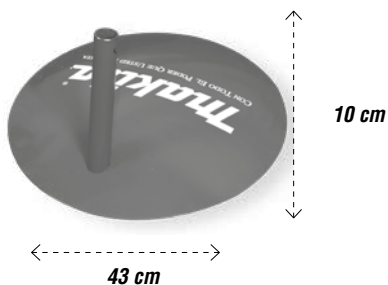

Herramientas sugeridas

- Martillos demoledores**
- Martillos SDS-Max**
- Martillos apartir de 1-1/8"**



NO INCLUYE HERRAMIENTAS

Base para martillo

Código / PP315

Exhibidor tipo isla para martillos, rompedores eléctricos, capacidad para una pieza; con recorte de vinil del logo Makita.

PRECIO DE LISTA **\$1,680.00**

Herramientas de Medición

Dimensiones

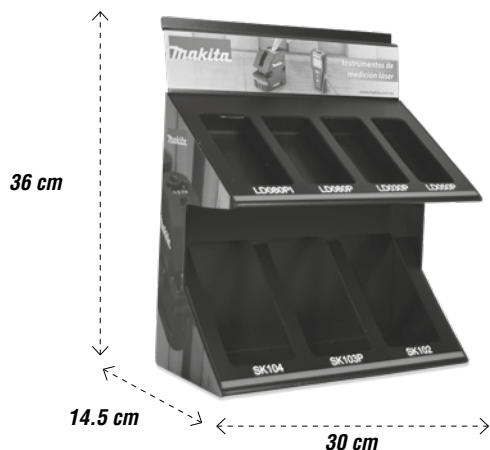

Materiales



Trovicel negro



Vinil

Herramientas sugeridas

Medidores láser
Niveladores

Exhibidor de medición láser

Código
EXH-NL

Exhibidor de mostrador para medidores láser;
Modelos:
LD080PI / LD080P / LD030P / LD050P / SK104
SK103P / SK102

\$982.00
PRECIO DE LISTA



Sugerencia de uso



Copete de vinil adhesivo



**NO INCLUYE MEDIDORES,
NI NIVELADORES**

Precios más IVA, y sujetos a cambios sin previo aviso

Makita

Sugerencia de uso



Llaves

Pregunta por los
paquetes de este
exhibidor con brocas

Exhibidor para Brocas

Dimensiones



Materiales



Metal



Acrílico (cubierta)

Pintura electrostática
color rojo

Accesorios sugeridos

Brocas de diferentes medidas:

1/16" / 5/64" / 3/32" / 1/8" 9/64" 5/32"
11/64" / 3/16" / 13/64" / 15/64" / 1/4"
17/64" / 11/32" / 23/64" / 3/8" / 25/64"
27/64" / 7/16" / 29/64" / 15/32" 1/2"

Exhibidor para brocas

Código
D-29898

Sólo se envía en la compra del código D-29907
(PAQUETE DE 200 BROCAS).

Exhibidor para Brocas

Dimensiones

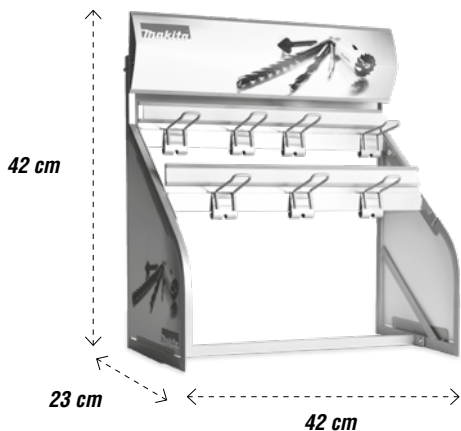

Materiales



Aluminio



Trovicel (copete)



Ganchos

Accesorios sugeridos

Brocas de diferentes medidas



Sugerencia de uso



Copete de trovicel



Ganchos (12x)

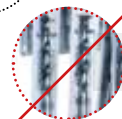

**NO INCLUYE
BROCAS**

Exhibidor para brocas

Código
D37661

Exhibidor de mostrador de dos niveles; con doce ganchos, hecho de metal con panel, con copete de trovicel, (puede ser intercambiable), capacidad para 150 brocas aproximadamente

\$1,188.00

PRECIO DE LISTA

Exhibidor para Multicortador



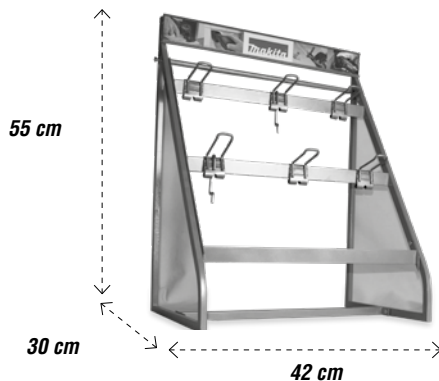

Sugerencia de uso

Dimensiones



Materiales

-  Aluminio
-  Estireno (Copete)
-  Ganchos

Accesorios sugeridos

Multicortadores



Copete de estireno



Ganchos (12x)



**NO INCLUYE
MULTICORTADORES**

Exhibidor para multicortador

Código
D-46492

Exhibidor de mostrador para multicortador, con doce ganchos tres niveles de exhibición; hecho de aluminio con panel y copete de estireno (puede ser intercambiable).

\$1,164.00

PRECIO DE LISTA

Exhibidor para Carbones

Dimensiones

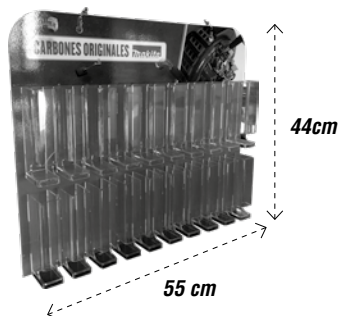

Materiales

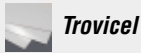

Accesorios sugeridos

Carbones

Exhibidor para carbones

Código
PP305

Exhibidor de mostrador para carbones, fabricado con acrílico para mayor resistencia, capacidad para 200 carbones aproximadamente.

\$4,354.00

PRECIO DE LISTA



Exhibidor para Discos

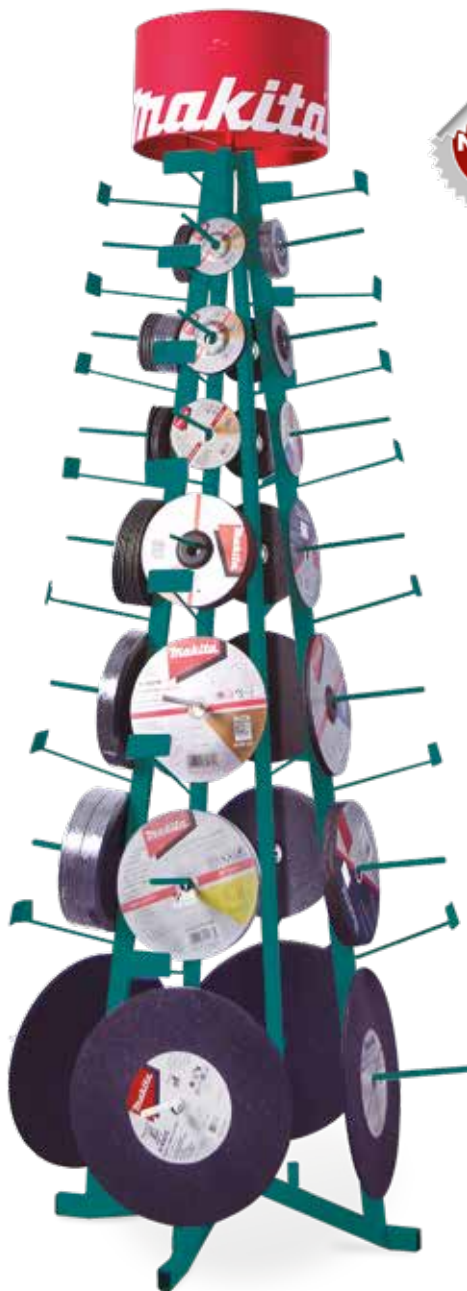

Dimensiones

200 cm

32 cm

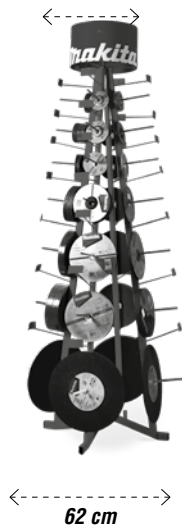

62 cm

Materiales

 Metal

 Acrílico (Copete)

Accesorios sugeridos

Discos abrasivos

Medidas: desde 4" a 19"

Exhibidor para discos

Código
PP307

Exhibidor tipo isla para discos de 4" a 19" en forma de árbol; con capacidad de 70 a 150 discos aproximadamente (la capacidad del exhibidor depende de la medida de los discos abrasivos).

\$6,720.00

PRECIO DE LISTA

Sugerencia de uso



NO INCLUYE DISCOS

Precios más IVA, y sujetos a cambios sin previo aviso

Makita

Exhibidor para Discos

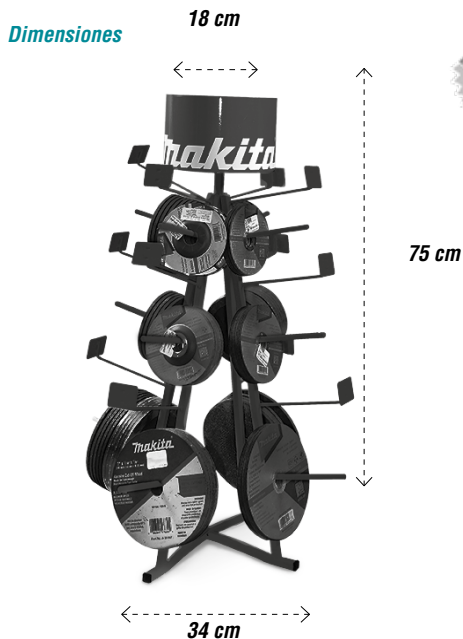

NUEVO



Exhibidores

Materiales



Metal



Acrílico (Copete)

Sugerencia de uso



Preciador
(barra para colocar el precio)



NO INCLUYE DISCOS

Exhibidor de discos

Código
PP310

Exhibidor para mostrador de discos abrasivos en forma de árbol; con capacidad de 70 a 150 discos aproximadamente (la capacidad del exhibidor depende de la medida de los discos abrasivos).

\$1,680.00
PRECIO DE LISTA

Accesorios sugeridos

Discos abrasivos
Medidas: 4" / 4 1/2" / 5"

Precios más IVA, y sujetos a cambios sin previo aviso

Makita



Exhibidor para Discos

Dimensiones

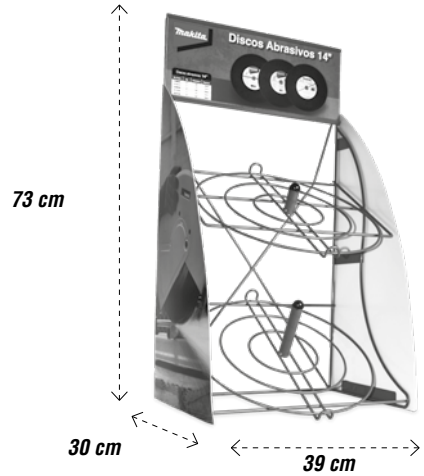

Materiales



Metal



Estireno (Copete)

Accesorios sugeridos

Discos abrasivos de 14"

Modelos:

A-89872

B-30514

A-90744

B-14598

B-57118

Precios más IVA, y sujetos a cambios sin previo aviso



Tabla de modelos de discos de 14"



Ganchos para sostener los discos



NO INCLUYE DISCOS

Exhibidor para discos abrasivos

Código
PP312

Exhibidor para mostrador, de discos de 14" fabricado de metal para mayor resistencia al peso de los discos;

Capacidad para 15 discos máximo.

\$2,110.00

PRECIO DE LISTA

Exhibidor para Cortadores anulares

Dimensiones

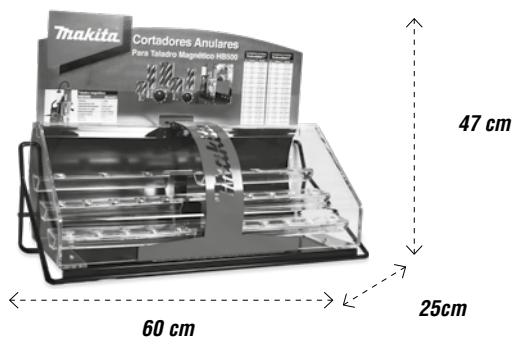

Materiales



Metal



Trovicel (Copete)



Acrílico

Accesorios sugeridos

Cortadores anulares

Exhibidor para cortadores anulares

**Código
PP317**

Exhibidor para mostrador de cortadores anulares MAKITA para profundidad de 1" y 2"; capacidad para máximo 25 cortadores anulares. Fabricado con tres materiales para mayor resistencia

\$10,286.00

PRECIO DE LISTA



**Tabla de medidas de
cortadores anulares**



Llaves



**Barra de metal con
grabado MAKITA**



**NO INCLUYE CORTADO-
RES ANULARES**



Exhibidores

Precios más IVA y sujetos a cambios sin previo aviso

Makita

*HASTA AGOTAR EXISTENCIA



Caja luminosa



Barra de seguridad



NO INCLUYE ACCESORIOS

Precios más IVA, y sujetos a cambios sin previo aviso

Makita

Exhibidor para Discos

Dimensiones

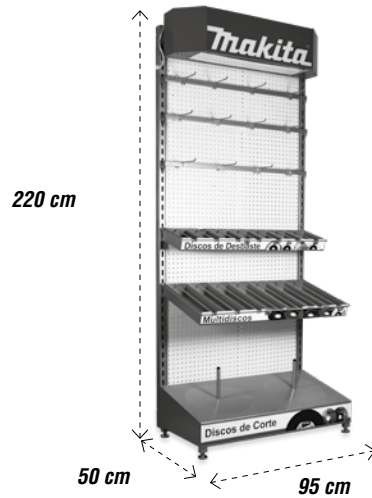

Materiales



Metal



Acrílico (Copete)



Con luz integrada en la parte superior

Accesorios sugeridos

Discos de corte
Discos abrasivos
Multidisco

Exhibidor desarmable para discos

Código
PP320

Exhibidor tipo isla para varios tipos de discos, en parte inferior se pueden colocar discos de 14"; capacidad para 2,080 discos

*Este exhibidor incluye los siguientes modelos:

B44286 (50x) B44292 (50x) B12500 (100x) B21191 (30x) B44264 (200x) B44127 (160x) B44111 (100x) B21185 (50x) B44208 (50x) B44214 (50x) B12516 (30x) B12457 (400x) B13817 (200x) D53861 (20x) B44183 (50x) A91447 (50x) B44301 (30x) A91453 (30x) B48670 (200x) B44105 (100x) D53877 (20x) D53883 (20x) D53899 (20x) D53908 (20x) B36619 (10x) B36653 (10x) A8987225 (1x) B3051425 (1x)

\$64,754.00

PRECIO DE LISTA

En este artículo no aplica precio de mayorista

Exhibidor para varios

Dimensiones

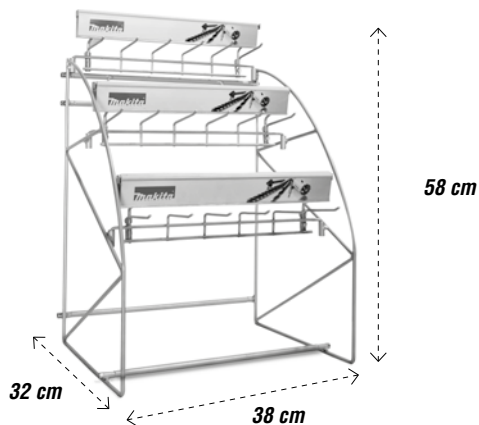

Materiales



Accesorios sugeridos

Brocas
Brocas
Avellanadores



Copetes intercambiables (3x)



Ganchos (18x)



Multifuncional se puede utilizar para brocas, avellanadores



NO INCLUYE ACCESORIOS



Exhibidor para accesorios varios

Código
D-54950

Exhibidor para mostrador de accesorios varios MAKITA con 18 ganchos prefabricados, hecho con aluminio, con tres copetes intercambiables dependiendo de la necesidad del usuario.

\$1,188.00

PRECIO DE LISTA

Precios más IVA, y sujetos a cambios sin previo aviso

Makita



Ganchos (18x)
movibles



Tres niveles



NO INCLUYE ACCESORIOS



Dimensiones

20 cm



34 cm

3.6 cm

0.7 cm

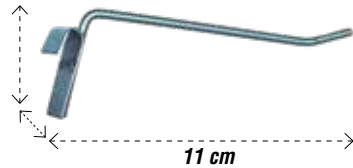

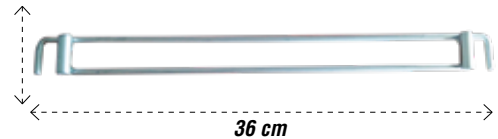

11 cm

2.6 cm



36 cm

Materiales

-  **Aluminio**
-  **Trovicel (Copete)**
-  **Ganchos movibles**

Juego de ganchos para seguetas sable

Código

D-54950SS

Juego de ganchos para utilizar en exhibidor de mostrador D-54950 especial para mostrar seguetas sable. Los ganchos son movibles para comodidad y dependiendo de la necesidad del usuario.

\$550.00
PRECIO DE LISTA

Sugerencia de uso

Precios más IVA, y sujetos a cambios sin previo aviso

Ganchos

Dimensiones

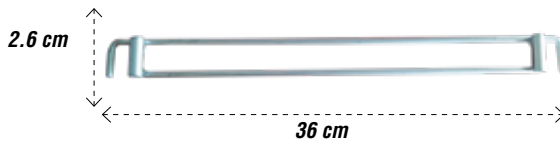
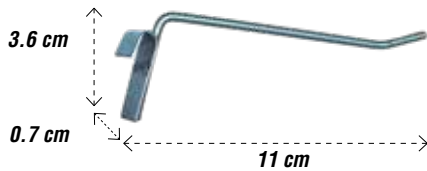

Ganchos (18x) móviles

Materiales

-  **Aluminio**
-  **Trovicel (Copete)**
-  **Ganchos móviles**

NO INCLUYE ACCESORIOS

Tres niveles



Juego de ganchos para sequeta caladora

Código

D-54950SC

Juego de ganchos para utilizar en exhibidor de mostrador D-54950 especial para mostrar sequetas caladoras. Los ganchos son móviles para comodidad y dependiendo de la necesidad del usuario.

\$550.00
PRECIO DE LISTA

Sugerencia de uso





20 cm

Dimensiones



34 cm

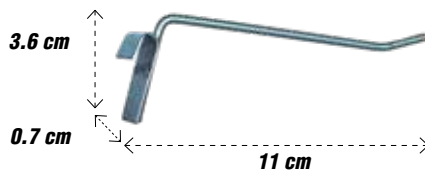

3.6 cm

0.7 cm

11 cm

**Ganchos (18x)
movibles**



Tres niveles



NO INCLUYE ACCESORIOS

2.6 cm

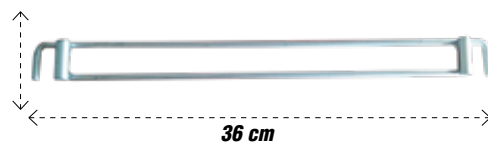

36 cm

Materiales



Aluminio



Trovicel (Copete)



Ganchos movibles

Juego de ganchos para brocasieras

**Código
D-54950BS**

Juego de ganchos para utilizar en exhibidor de mostrador D-54950 especial para mostrar brocasieras. Los ganchos son movibles para comodidad y dependiendo de la necesidad del usuario.

Capacidad 40 brocasieras aproximadamente.

\$550.00
PRECIO DE LISTA

Sugerencia de uso



Precios más IVA, y sujetos a cambios sin previo aviso

Exhibidor Puntas Impact X

Dimensiones 36.5 cm

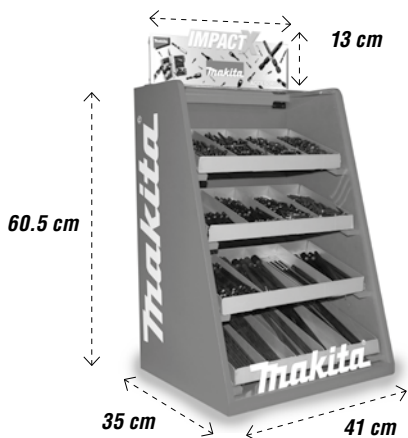

Materiales

 **MDF**

 **Acrílico**

 **Estireno (Copete)**

Accesorios sugeridos

Puntas

Exhibidor para puntas Impact X

Código
PP321

Exhibidor para mostrador de accesorios puntas Impact X, con 4 compartimentos que pueden ser seccionados con divisores dependiendo de la necesidad del usuario, con detalle en corte de vinil de la marca en color blanco.

\$4,122.00
PRECIO DE LISTA



Sugerencia de uso

Divisores para una organización más ordenada del producto.

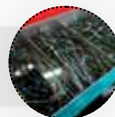

Copete personalizado



Puerta con llave para asegurar la mercancía.



NO INCLUYE ACCESORIOS



Exhibidores

Precios más IVA, y sujetos a cambios sin previo aviso

Makita

Exhibidor para fresas

Dimensiones

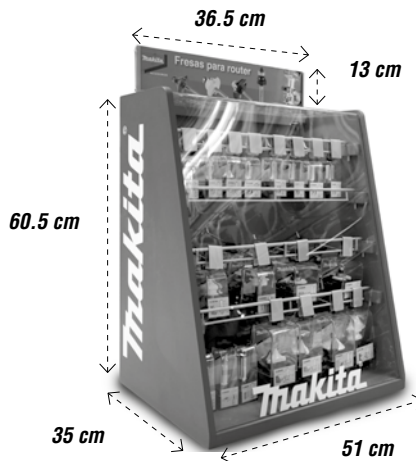

Sugerencia de uso

Materiales

-  **MDF**
-  **Acrílico**
-  **Estireno (copete)**

Accesorios sugeridos

Fresas

Exhibidor para fresas

Código
PP322

Exhibidor para mostrador, de fresas con ganchos de acero; los ganchos son movibles dependiendo de la necesidad del usuario.
Capacidad para 50 fresas aproximadamente.

\$4,342.00
PRECIO DE LISTA

Precios más IVA, y sujetos a cambios sin previo aviso

Makita



Cuatro niveles



Copete personalizado



Puerta con llave para asegurar la mercancía.



NO INCLUYE ACCESORIOS

Exhibidor para Limas rotativas

Dimensiones

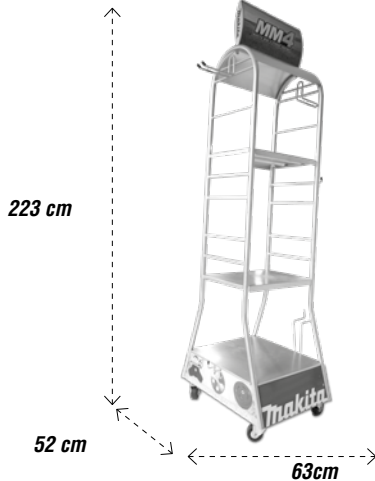

Materiales



Herramientas sugeridas

Desbrozadoras
Nebulizador
Sopladoras

Exhibidor MM4 (herramientas a combustión)

Código
PP311B

Exhibidor tipo isla para herramientas MM4 (motor a gasolina de cuatro tiempos), con tres niveles de exhibición; capacidad de 3 a 6 herramientas, con llantas (4x) para una mayor movilidad. También se puede utilizar para herramientas con motor a gasolina de dos tiempos.

\$10,338.00

PRECIO DE LISTA



Sugerencia de uso

Llantas para mayor movilidad



NO INCLUYE HERRAMIENTAS



Exhibidor MT



***HASTA AGOTAR EXISTENCIA**

Sugerencia de uso



NO INCLUYE HERRAMIENTAS



**Copete
IMPACT X**

***HASTA AGOTAR EXISTENCIA**

CPT-IMPACT X

Copete para línea de accesorios IMPACT X, uso exclusivo en el exhibidor EX-MT.
Medida: 120x40cm

\$336.00
PRECIO DE LISTA

Dimensiones

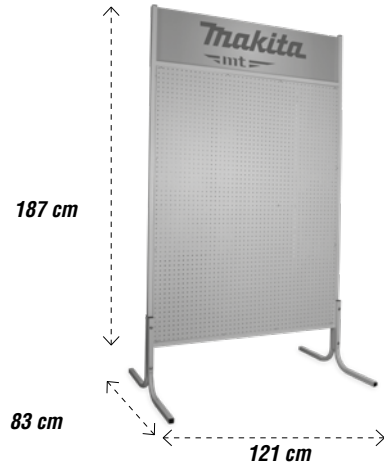

Materiales

Metal



Estireno (copete intercambiable por modelo IMPACT X)



Macocel perforado



Pintura electrostática color blanco

Herramientas sugeridas

Herramientas MT

Taladros

Sierras

Rotomartillos

Accesorios

Exhibidor MT

**Código
EX-MT**

Exhibidor tipo isla para herramientas MT, con diseño de copete intercambiable, con capacidad de 10 a 20 herramientas, se puede utilizar a su vez con la línea MAKITA.

\$7,198.00
PRECIO DE LISTA



MATERIAL POP 2023

Dentro de nuestra gama de
publicidad existen productos
que complementaran tu
exhibición.



www.makita.com.mx



Materiales gráficos para exhibición en panel

Material-Exhibición



Fondo negro PVC

Código **EXHP-FONDO**

Medida 120x30cm

\$196.00 PRECIO DE LISTA

**Para colocar en panel con cinta doble cara.*



Vinil de logo Makita

EXHP-LOGO-VINIL

Medida 65.4x21.8cm

\$94.00 PRECIO DE LISTA

**Para colocar en panel sobre fondo negro.*



Vinil de logo XGT

EXHP-LOGO-XGT-VINIL

Medida 79.8x21.8cm

\$222.00 PRECIO DE LISTA

**Para colocar en panel sobre fondo negro.*

RULE THE OUTDOORS

Vinil texto Rule the outdoors

Código **EXHP-TRULE**

Medida 101.6x9.4cm

\$56.00 PRECIO DE LISTA

**Para colocar en panel sobre fondo negro.*



Cenefa metálica Makita

Código **VNL-CNF**

Medida 700x7cm

\$612.00 PRECIO DE LISTA

**Colocar cada 4 espacios.*



Cenefa metálica lisa

Código **VNL-CNF-MET**

Medida 700x25cm

\$1,230.00

**Considerar que la cenefa plata lisa abarca 3 espacios en una misma tira.*

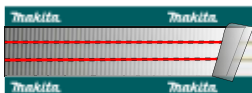

SOLUCIONES EN LIMPIEZA

Vinil texto Aspiradoras

Código **EXHP-TASP**

Medida 123.6x9.4cm

\$60.00 PRECIO DE LISTA

**Para colocar en panel sobre fondo negro.*

LÍNEA 40V max | 80V max

Vinil texto 40V-80VMAX

EXHP-T40V-80VMAX

Medida

\$76.00 PRECIO DE LISTA

HERRAMIENTAS INDUSTRIALES

Vinil texto Herramientas

Código **EXHP-THTAS**

Medida 150x9.4cm

\$66.00 PRECIO DE LISTA

ACCESORIOS

Vinil texto accesorios

Código **EXHP-TACC**

Medida 64.8x9.4cm

\$50.00 PRECIO DE LISTA

Vinil texto redes sociales

Código **EXHP-TFB**

Medida 114.5x14cm

\$58.00 PRECIO DE LISTA

Vinil texto WEB

Código **EXHP-TW**

Medida 98.7x8.7cm

\$66.00

**Ganchos para panel ranurado:*

GA-15: Gancho de 15 cm

PRECIO DE LISTA: \$20.00

GA-10: Gancho de 10 cm

PRECIO DE LISTA: \$18.00

MakitaMexicoOficial

www.makita.com.mx

Precios más IVA, y sujetos a cambios sin previo aviso

Makita

Materiales gráficos para exhibición en panel

Copete con imágenes
opcional, según medidas
del espacio.

Letrero 3D opcional.



CÓDIGO

A) EXHP-LOGO-VINIL

Logo Makita en corte vinil para panel.



EXHP-LOGO-XGT-VINIL

Logo XGT en corte vinil para panel.



B) EXHP-FONDO

Fondo negro en PVC para panel.



C) EXHP-THTAS

Vinil texto Herramientas Industriales para panel

HERRAMIENTAS INDUSTRIALES

EXHP-TACC

Vinil texto Accesorios

ACCESORIOS

EXHP-T40V-80VMAX

Vinil texto Línea 40V max | 80V max

LÍNEA 40V max | 80V max

EXHP-TASP

Vinil texto Soluciones en limpieza

SOLUCIONES EN LIMPIEZA

EXHP-TRULE

Vinil texto Rule the outdoors

RULE THE OUTDOORS

D) VNL-CNF

Cenefa metálica impresa con logo Makita



E) VNL-CNF-MET

Cenefa metálica plata lisa



F) EXHP-TW

Vinil texto de página web

www.makita.com.mx

G) EXHP-TFB

Vinil texto de facebook

MakitaMexicoOficial

*Solicitud de material de acuerdo a medida de exhibición.

Exhibición XGT

Dimensiones



Sugerencia de uso

PP-324-XGT

Exhibidor de metal, con ficha de herramientas por secciones, impreso frente y vuelta; ideal para vestir tus exhibiciones y complementar tu demostración.

\$4,926.00

PRECIO DE LISTA



81 cm

Display-XGT

Display de cartón con volumen para exhibidor PP314AZ, diseño horizontal.

\$1,200.00

PRECIO DE LISTA

Dimensiones



50 cm

150 cm



Frente



Vuelta

Dimensiones



25 cm

85 cm

DISPLAY-XGT2

Display de cartón con volumen para exhibidor panel ranurado, diseño vertical

\$1,108.00

PRECIO DE LISTA

Anuncios exteriores



Letrero luminoso Makita

Código

LETRERO-ESFERA

Letrero en forma de esfera luminoso con un diámetro de 50cm. Incluye 5 taquetes y 5 tornillos.

\$5,774.00

PRECIO DE LISTA



Dimensiones

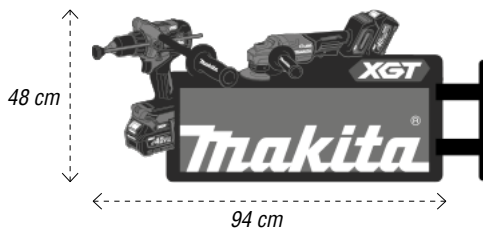

Letrero con luz herramientas Makita

Código

LETRERO-HERRAMIENTAS

Letrero termoformado sin luz con diseño de logo Makita y herramientas. Incluye 5 taquetes y 5 tornillos.

\$7,644.00

PRECIO DE LISTA

Dimensiones

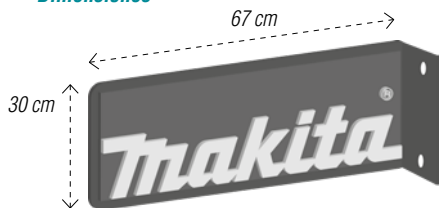

Letrero pestaña Makita

Código

LETRERO-PESTAÑA

Letrero termoformado de logo Makita, impreso en ambas caras. Incluye taquetes y tornillos.

\$2,930.00

PRECIO DE LISTA



Estorbo Makita

Dimensiones

1



*Vista posterior.

2



*Vista posterior.



Precios más IVA, y sujetos a cambios sin previo aviso

Estorbos Makita

Código

PP326-1 (Número 1) PP326-2 (Número 2)

Estorbo de metal, diseñado en dos tamaños, ideal para exponer herramientas donde existe poco espacio.

*Ideal para montar en exhibiciones.

PP326-1 (Número 1) PP326-2 (Número 2)

\$9,188.00

PRECIO DE LISTA

\$5,584.00

PRECIO DE LISTA

Sugerencia de uso

Colgante XGT

*HASTA AGOTAR EXISTENCIA



Sugerencia de uso

Colgantes XGT

Código
CGTE-XGT

Colgantes de línea XGT que se sujetan del techo por medio de accesorios ya incluidos para montaje y proporcionarán un espacio para "promoción del día" de nuestros clientes, cuenta con ambas vistas (impresión frente y reverso).
Medida: 60x120cm

\$942.00

PRECIO DE LISTA



Frente

Vuelta

Dimensiones

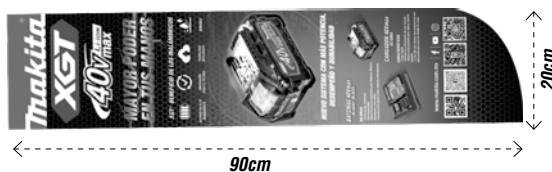

Stopper de línea XGT

Código
POP-XGT

Stopper de PVC para panel ranurado, con impresión frente y vuelta de nueva línea XGT.
Medida: 90x20cm

\$302.00

PRECIO DE LISTA

Material POP

Precios más IVA, y sujetos a cambios sin previo aviso

Makita

Display Stopper

POP-ACC1



POP-ACC2



Sugerencia de uso

Dimensiones



POP-ACC1 / POP-ACC2

Display de cartón con volumen para exhibidor panel ranurado, diseño vertical

\$94.00 POP-ACC1 **\$128.00** POP-ACC2
PRECIO DE LISTA PRECIO DE LISTA

Precios más IVA, y sujetos a cambios sin previo aviso

Display DHR400

*HASTA AGOTAR EXISTENCIA

Dimensiones



Display Makita DHR400

Código **DISPLAY-MKT**

Display del modelo DHR400, compuesto de 12 piezas para armar, ideal para vestir exhibiciones, eventos en interiores y exteriores.
*Cuenta con instructivo de armado.

\$3,788.00 PRECIO DE LISTA



Sugerencia de uso



Dimensiones

Banco para mostrador

Código **BANCO-MAKITA**

Banco para mostrador con logotipo Makita, con almohadilla.

\$5,600.00 PRECIO DE LISTA

Material POP

Precios más IVA, y sujetos a cambios sin previo aviso

Makita

Dimensiones

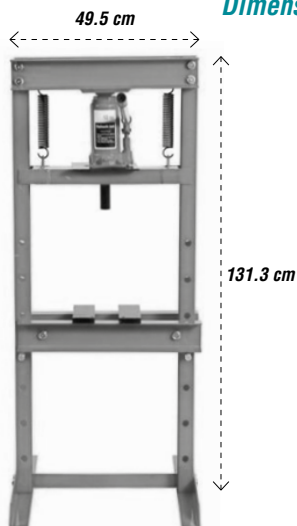

**Medidas aproximadas.*

Prensa hidráulica

Código

DC-SP12

Prensa hidráulica 12 toneladas.

**Solicitar precio a su representante comercial*

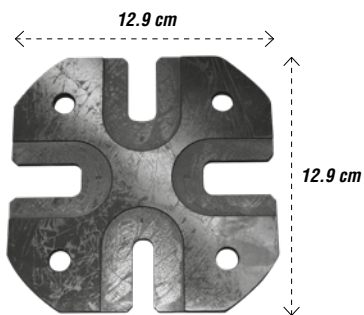

Extractor de broquero

Código

1R139

Placa extractora de broqueros.
Medidas 12.9x12.9cm y 0.5mm de grosor.

**Solicitar precio a su representante comercial*



Precios más IVA, y sujetos a cambios sin previo aviso

Makita

Varios

Dimensiones

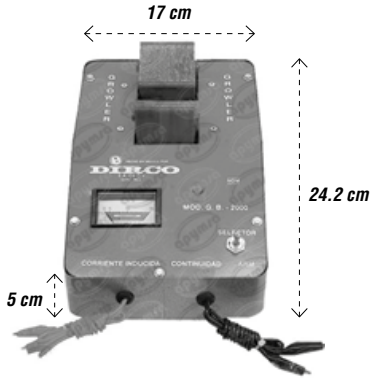

**Medidas aproximadas.*



Growler

Código

GB2000

Probador de armadura.

**Solicitar precio a su representante comercial*



Sugerencia de uso



**Medidas aproximadas.*

Tina de lavado

Código

DC-PW20G

Tina de 20 galones para lavar partes mecánicas.

**Solicitar precio a su representante comercial*





CATÁLOGO DE EXHIBIDORES 2023



Makita
www.makita.com.mx



[MakitaLatinAmerica](https://www.youtube.com/MakitaLatinAmerica)



[Makita_Mexico](https://www.instagram.com/Makita_Mexico)



[MakitaMexicoOficial](https://www.facebook.com/MakitaMexicoOficial)



[Makita_Mexico](https://www.tiktok.com/@Makita_Mexico)